

BRUYÈRE 71

CRÉÉ LE
2023-05-04

Surface totale 191.69 m ²	Étages 4	Pièces 18	Salles de bain 2
--	--------------------	---------------------	----------------------------

BRUYÈRE 71

SURFACE TOTALE : 191.69 m² • SURFACE HABITABLE : 176.49 m² • ÉTAGES : 4 • PIÈCES : 18



▼ Rez-de-chaussée

SURFACE TOTALE : 94.33 m² • SURFACE HABITABLE : 79.13 m² • PIÈCES : 9

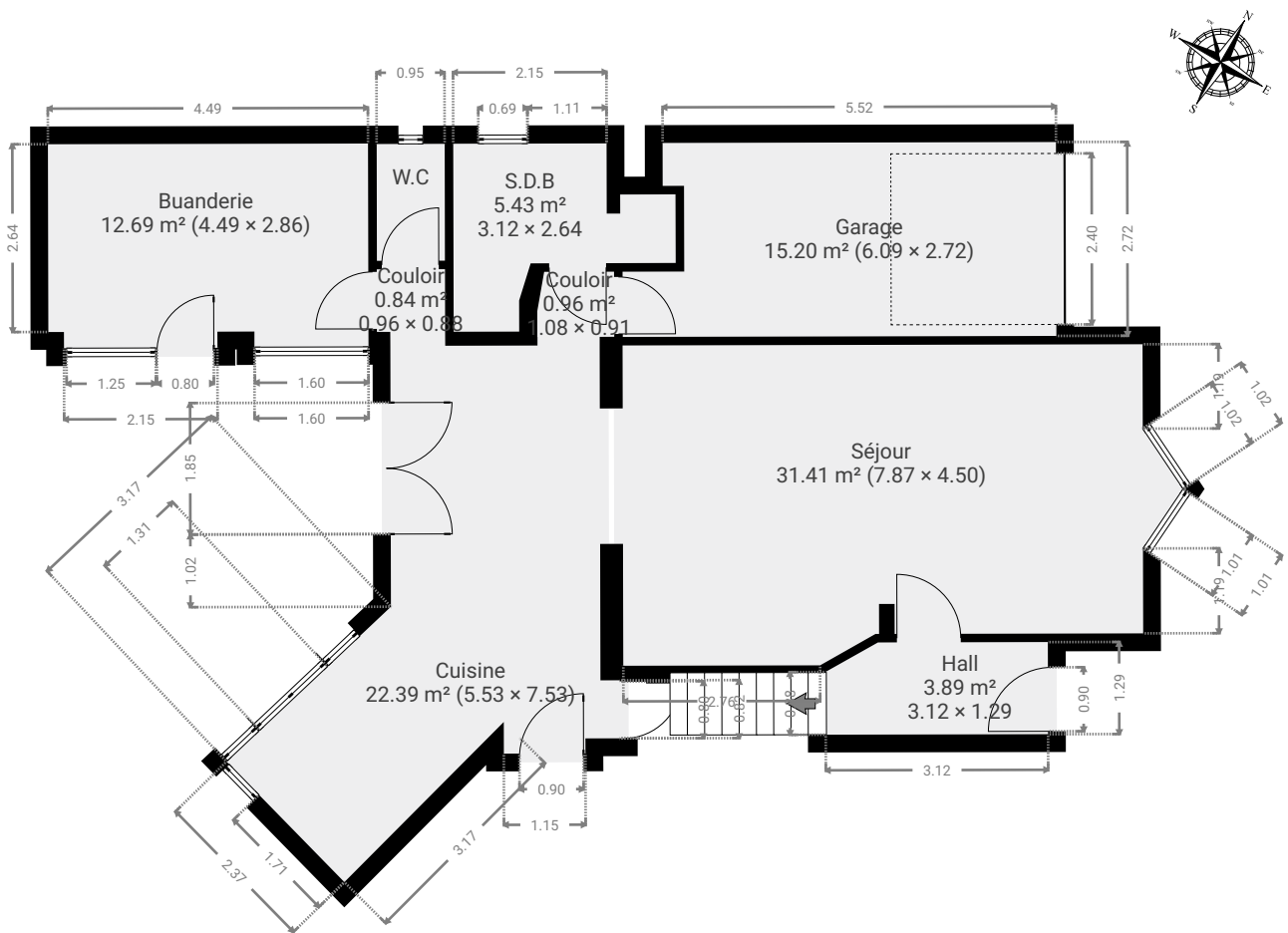

CETTE SUPERFICIE TOTALE CORRESPOND À L'ADDITION DES MESURES NETTES DE TOUTES LES PIÈCES, SANS COMPTER LES MURS, LES PASSAGES ENTRE LES PIÈCES ET LES GAINES TECHNIQUES

0 1 2 3 4 5m

BRUYÈRE 71

SURFACE TOTALE : 191.69 m² • SURFACE HABITABLE : 176.49 m² • ÉTAGES : 4 • PIÈCES : 18



▼ Buanderie Rez-de-chaussée

LARGEUR : 4.49 m • LONGUEUR : 2.86 m
SURFACE : 12.69 m² • PÉRIMÈTRE : 15.16 m

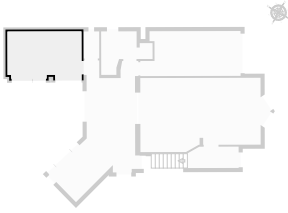

▼ Cuisine Rez-de-chaussée

LARGEUR : 5.53 m • LONGUEUR : 7.53 m
SURFACE : 22.39 m² • PÉRIMÈTRE : 23.39 m

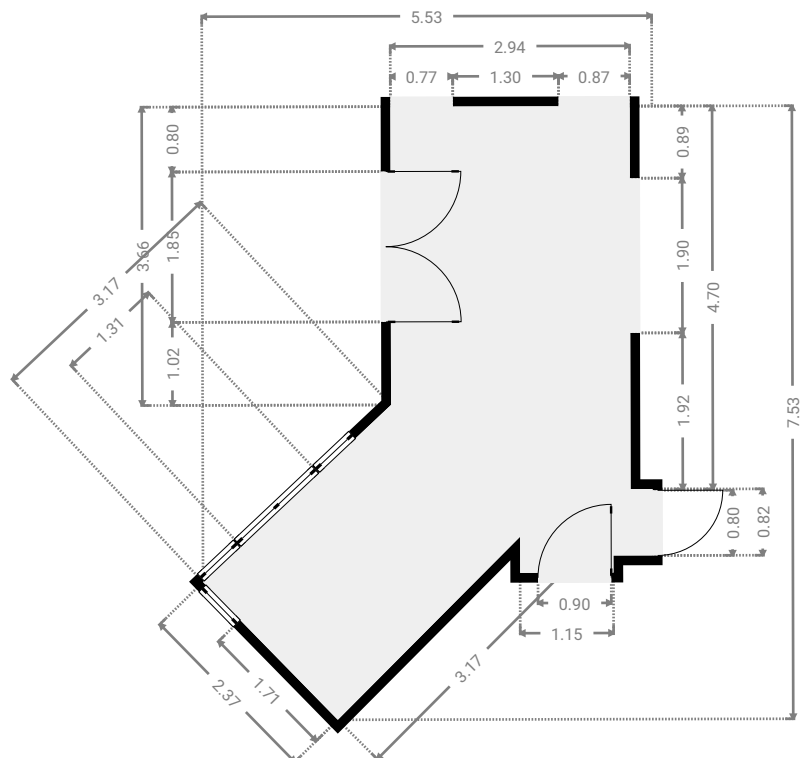
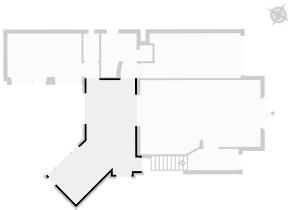

CETTE SUPERFICIE TOTALE CORRESPOND À L'ADDITION DES MESURES NETTES DE TOUTES LES PIÈCES, SANS COMPTER LES MURS, LES PASSAGES ENTRE LES PIÈCES ET LES GAINES TECHNIQUES

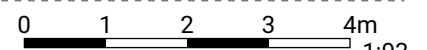

BRUYÈRE 71

SURFACE TOTALE : 191.69 m² • SURFACE HABITABLE : 176.49 m² • ÉTAGES : 4 • PIÈCES : 18



▼ Garage Rez-de-chaussée

LARGEUR : 6.09 m • LONGUEUR : 2.72 m
SURFACE : 15.20 m² • PÉRIMÈTRE : 18.22 m

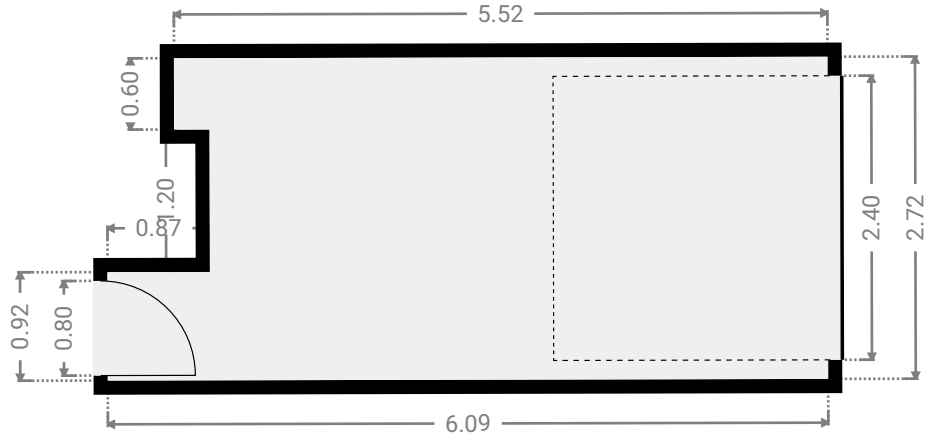
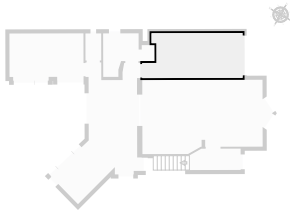

▼ Hall Rez-de-chaussée

LARGEUR : 3.12 m • LONGUEUR : 1.29 m
SURFACE : 3.89 m² • PÉRIMÈTRE : 8.53 m

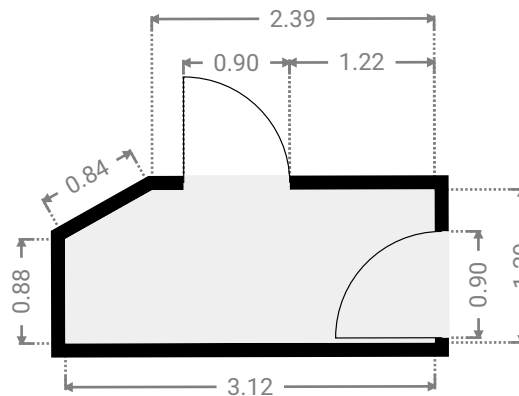
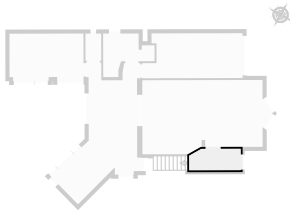

BRUYÈRE 71

SURFACE TOTALE : 191.69 m² • SURFACE HABITABLE : 176.49 m² • ÉTAGES : 4 • PIÈCES : 18



▼ S.D.B Rez-de-chaussée

LARGEUR : 3.12 m • LONGUEUR : 2.64 m
SURFACE : 5.43 m² • PÉRIMÈTRE : 11.92 m

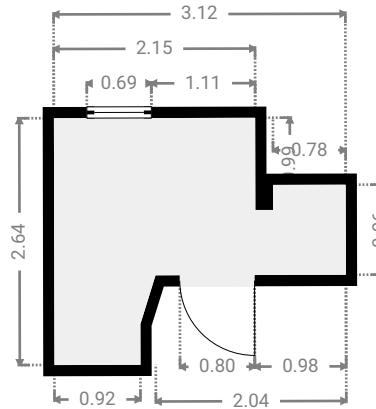
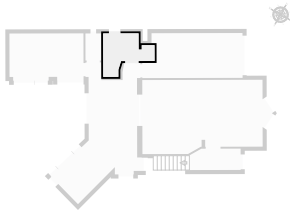

▼ Séjour Rez-de-chaussée

LARGEUR : 7.87 m • LONGUEUR : 4.50 m
SURFACE : 31.41 m² • PÉRIMÈTRE : 24.46 m

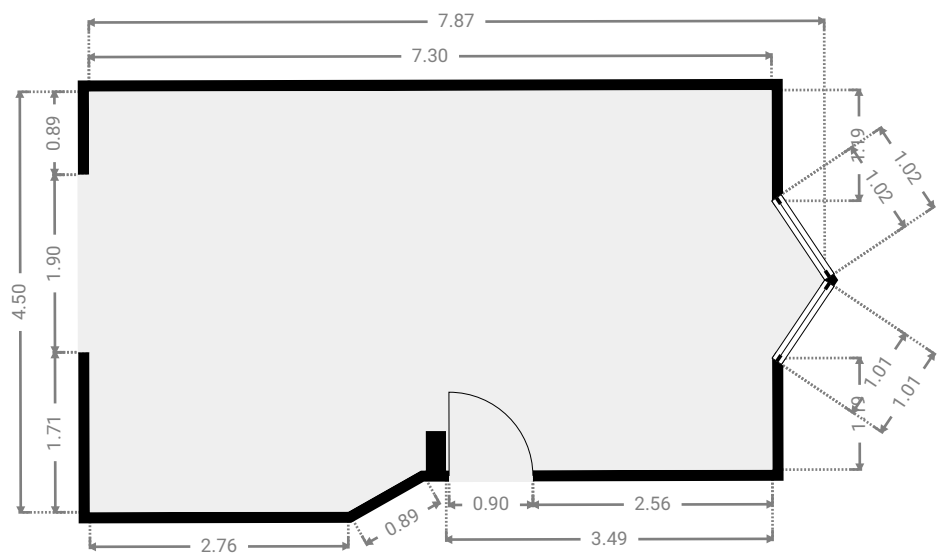
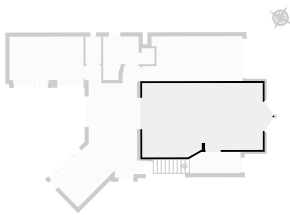

CETTE SUPERFICIE TOTALE CORRESPOND À L'ADDITION DES MESURES NETTES DE TOUTES LES PIÈCES, SANS COMPTER LES MURS, LES PASSAGES ENTRE LES PIÈCES ET LES GAINES TECHNIQUES

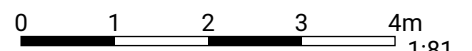

BRUYÈRE 71

SURFACE TOTALE : 191.69 m² • SURFACE HABITABLE : 176.49 m² • ÉTAGES : 4 • PIÈCES : 18



▼ W.C

Rez-de-chaussée

LARGEUR : 0.95 m • LONGUEUR : 1.64 m
SURFACE : 1.57 m² • PÉRIMÈTRE : 5.19 m

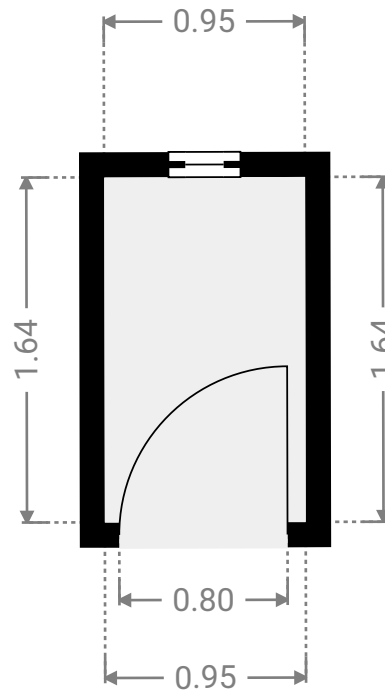
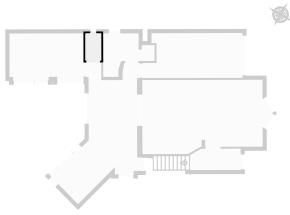

BRUYÈRE 71

SURFACE TOTALE : 191.69 m² • SURFACE HABITABLE : 176.49 m² • ÉTAGES : 4 • PIÈCES : 18



▼ 1er étage

SURFACE TOTALE : 51.93 m² • SURFACE HABITABLE : 51.93 m² • PIÈCES : 5

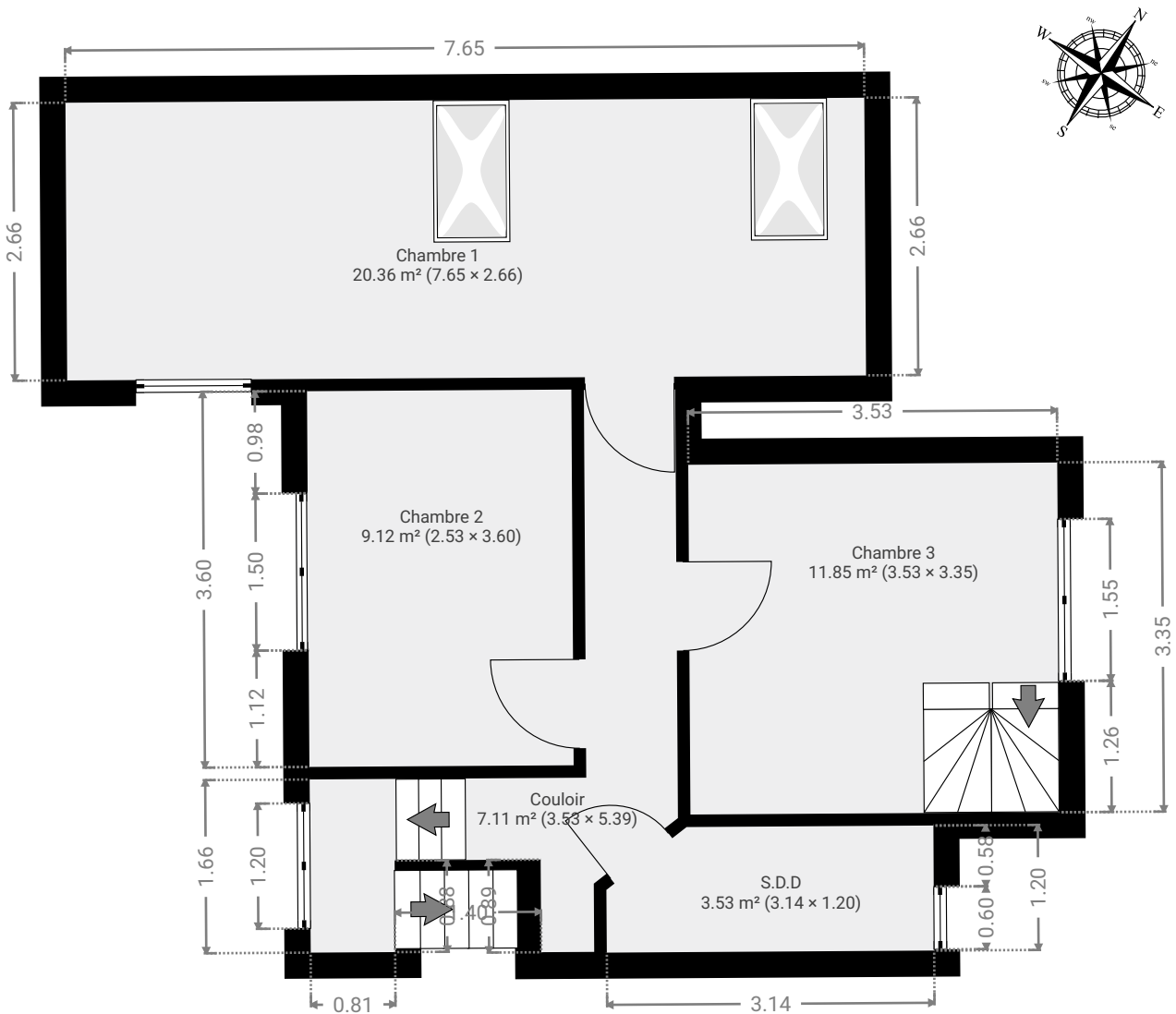

CETTE SUPERFICIE TOTALE CORRESPOND À L'ADDITION DES MESURES NETTES DE TOUTES LES PIÈCES, SANS COMPTER LES MURS, LES PASSAGES ENTRE LES PIÈCES ET LES GAINES TECHNIQUES

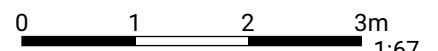

BRUYÈRE 71

SURFACE TOTALE : 191.69 m² • SURFACE HABITABLE : 176.49 m² • ÉTAGES : 4 • PIÈCES : 18



▼ Chambre 1 1er étage

LARGEUR : 7.65 m • LONGUEUR : 2.66 m
SURFACE : 20.36 m² • PÉRIMÈTRE : 20.63 m

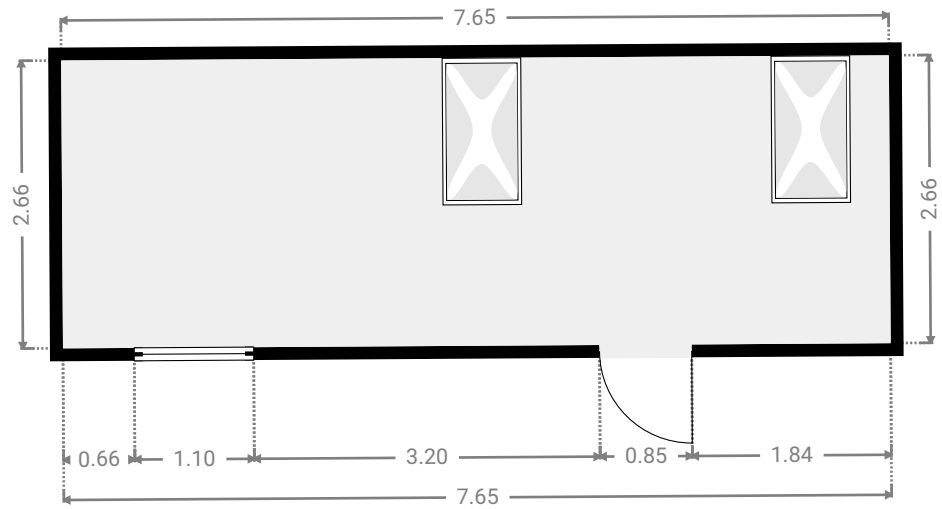
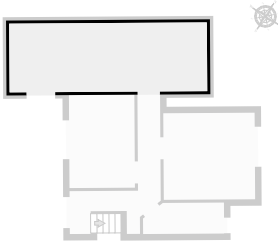

▼ Chambre 2 1er étage

LARGEUR : 2.53 m • LONGUEUR : 3.60 m
SURFACE : 9.12 m² • PÉRIMÈTRE : 12.27 m

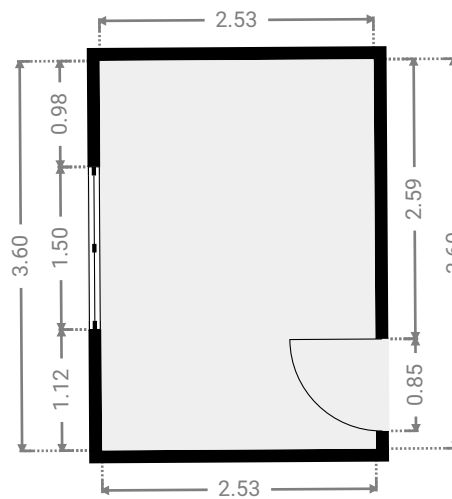
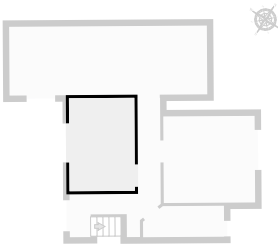

CETTE SUPERFICIE TOTALE CORRESPOND À L'ADDITION DES MESURES NETTES DE TOUTES LES PIÈCES, SANS COMPTER LES MURS, LES PASSAGES ENTRE LES PIÈCES ET LES GAINES TECHNIQUES

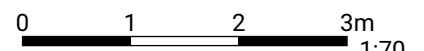

BRUYÈRE 71

SURFACE TOTALE : 191.69 m² • SURFACE HABITABLE : 176.49 m² • ÉTAGES : 4 • PIÈCES : 18



▼ Chambre 3 1er étage

LARGEUR : 3.53 m • LONGUEUR : 3.35 m
SURFACE : 11.85 m² • PÉRIMÈTRE : 13.77 m

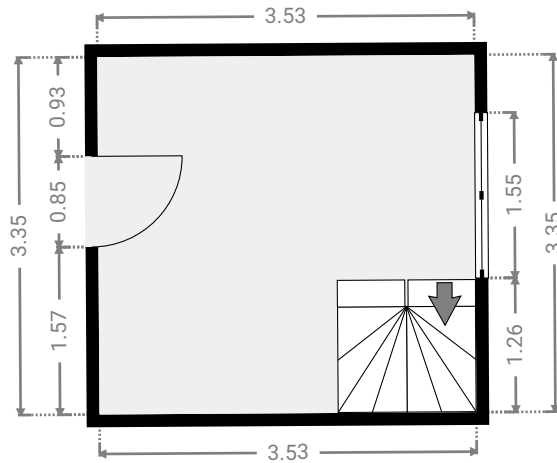
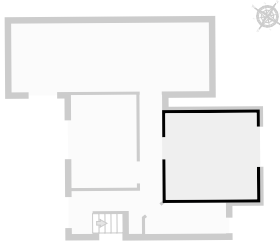

▼ Couloir 1er étage

LARGEUR : 3.53 m • LONGUEUR : 5.39 m
SURFACE : 7.11 m² • PÉRIMÈTRE : 19.17 m

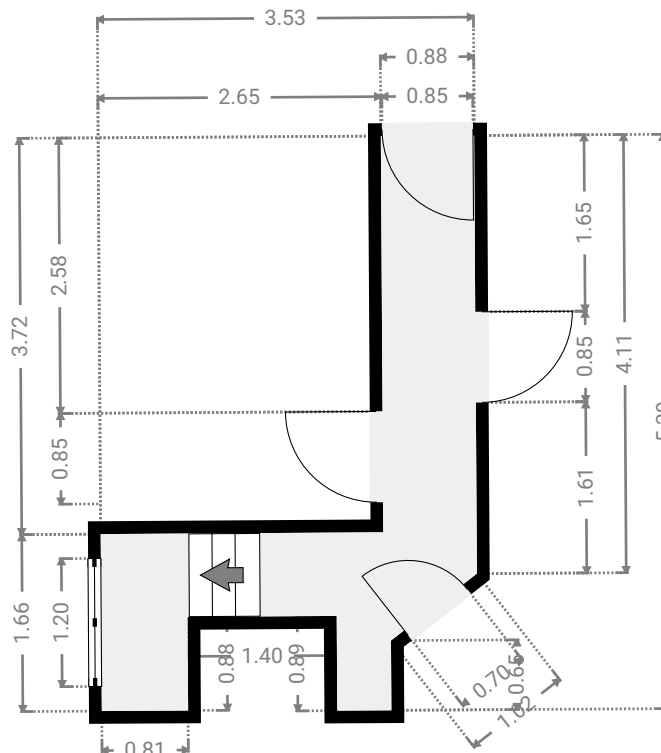
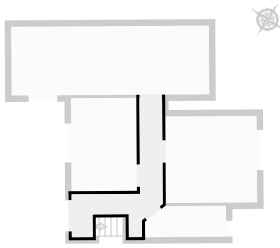

CETTE SUPERFICIE TOTALE CORRESPOND À L'ADDITION DES MESURES NETTES DE TOUTES LES PIÈCES, SANS COMPTER LES MURS, LES PASSAGES ENTRE LES PIÈCES ET LES GAINES TECHNIQUES

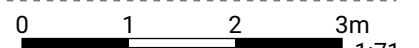

BRUYÈRE 71

SURFACE TOTALE : 191.69 m² • SURFACE HABITABLE : 176.49 m² • ÉTAGES : 4 • PIÈCES : 18

▼ S.D.D 1er étage

LARGEUR : 3.14 m • LONGUEUR : 1.20 m
SURFACE : 3.53 m² • PÉRIMÈTRE : 8.27 m

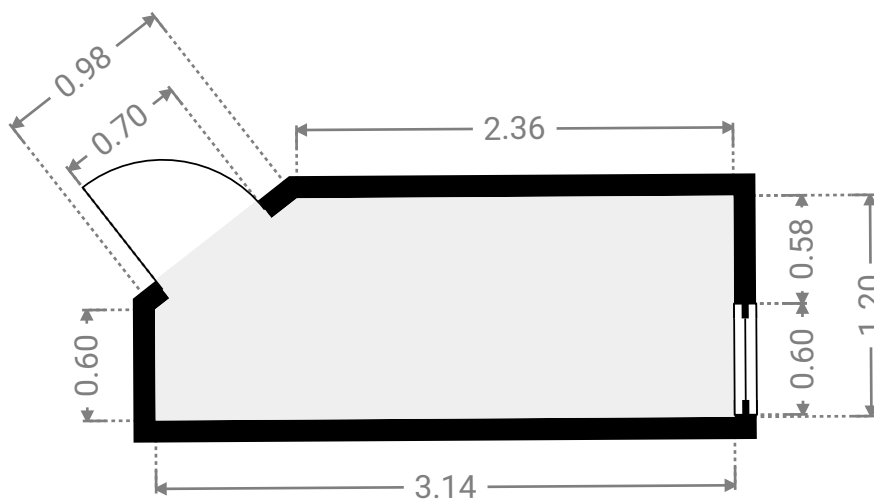
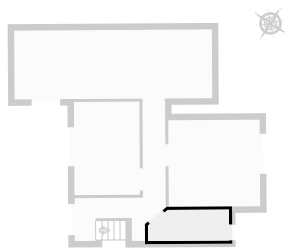

BRUYÈRE 71

SURFACE TOTALE : 191.69 m² • SURFACE HABITABLE : 176.49 m² • ÉTAGES : 4 • PIÈCES : 18



▼ 2e étage

SURFACE TOTALE : 27.86 m² • SURFACE HABITABLE : 27.86 m² • PIÈCES : 2

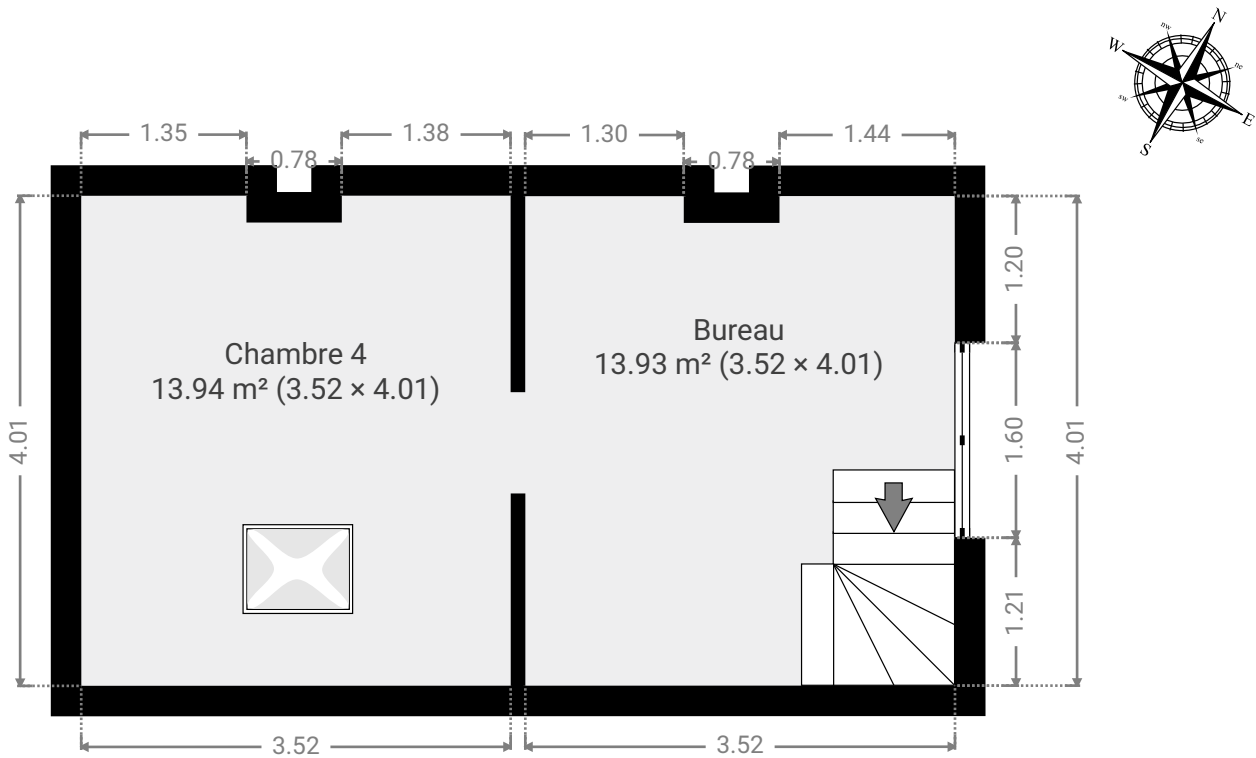

CETTE SUPERFICIE TOTALE CORRESPOND À L'ADDITION DES MESURES NETTES DE TOUTES LES PIÈCES, SANS COMPTER LES MURS, LES PASSAGES ENTRE LES PIÈCES ET LES GAINES TECHNIQUES

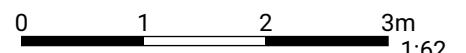

BRUYÈRE 71

SURFACE TOTALE : 191.69 m² • SURFACE HABITABLE : 176.49 m² • ÉTAGES : 4 • PIÈCES : 18



▼ Bureau 2e étage

LARGEUR : 3.52 m • LONGUEUR : 4.01 m
SURFACE : 13.93 m² • PÉRIMÈTRE : 15.50 m

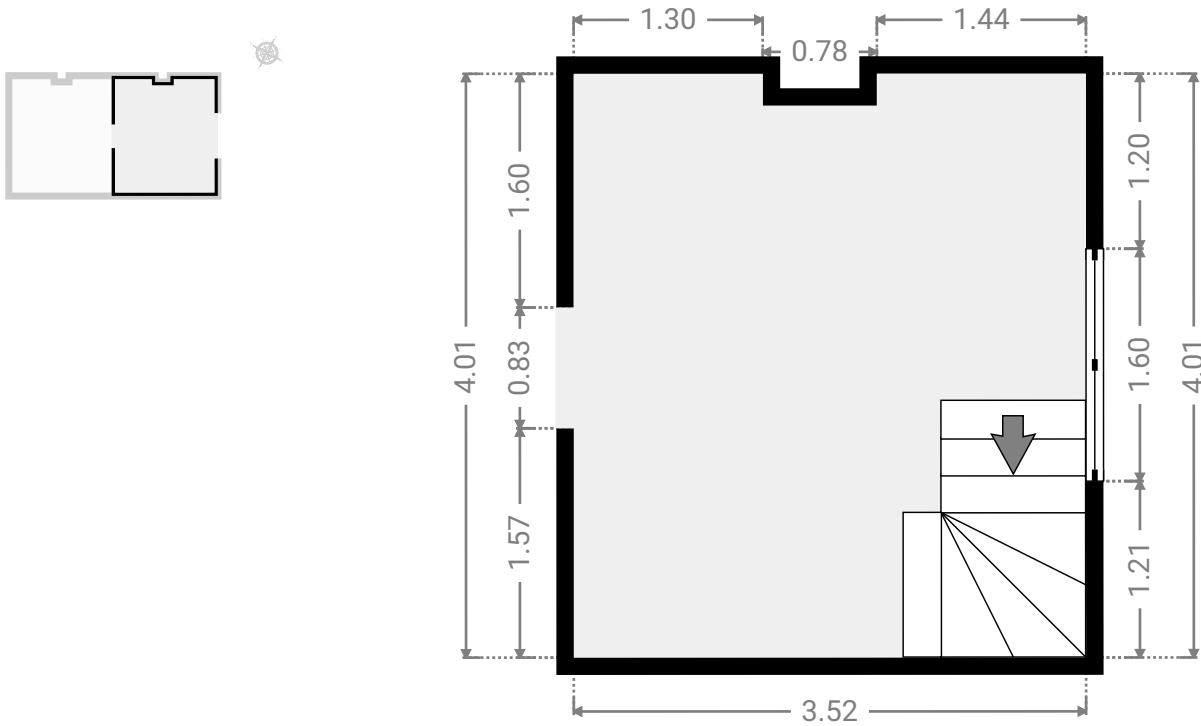

▼ Chambre 4 2e étage

LARGEUR : 3.52 m • LONGUEUR : 4.01 m
SURFACE : 13.94 m² • PÉRIMÈTRE : 15.50 m

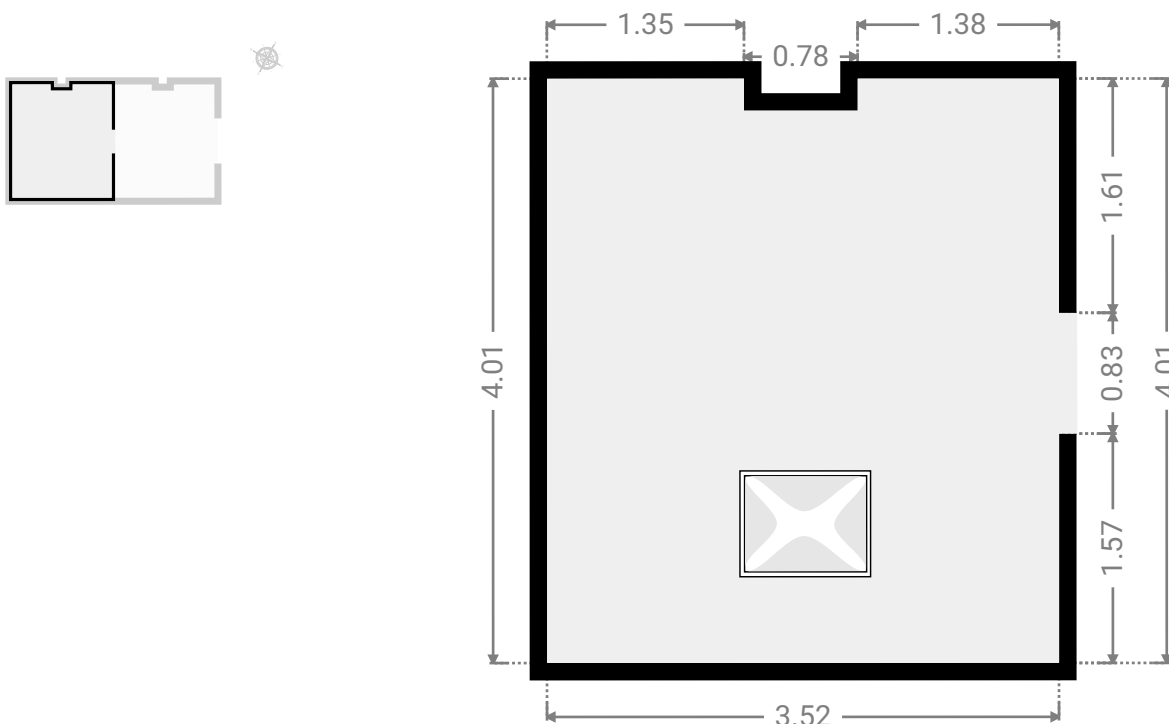

CETTE SUPERFICIE TOTALE CORRESPOND À L'ADDITION DES MESURES NETTES DE TOUTES LES PIÈCES,
SANS COMPTER LES MURS, LES PASSAGES ENTRE LES PIÈCES ET LES GAINES TECHNIQUES

0.0 0.5 1.0 1.5 2.0 2.5m

BRUYÈRE 71

SURFACE TOTALE : 191.69 m² • SURFACE HABITABLE : 176.49 m² • ÉTAGES : 4 • PIÈCES : 18



▼ Sous-sol

SURFACE TOTALE : 17.56 m² • SURFACE HABITABLE : 17.56 m² • PIÈCES : 2

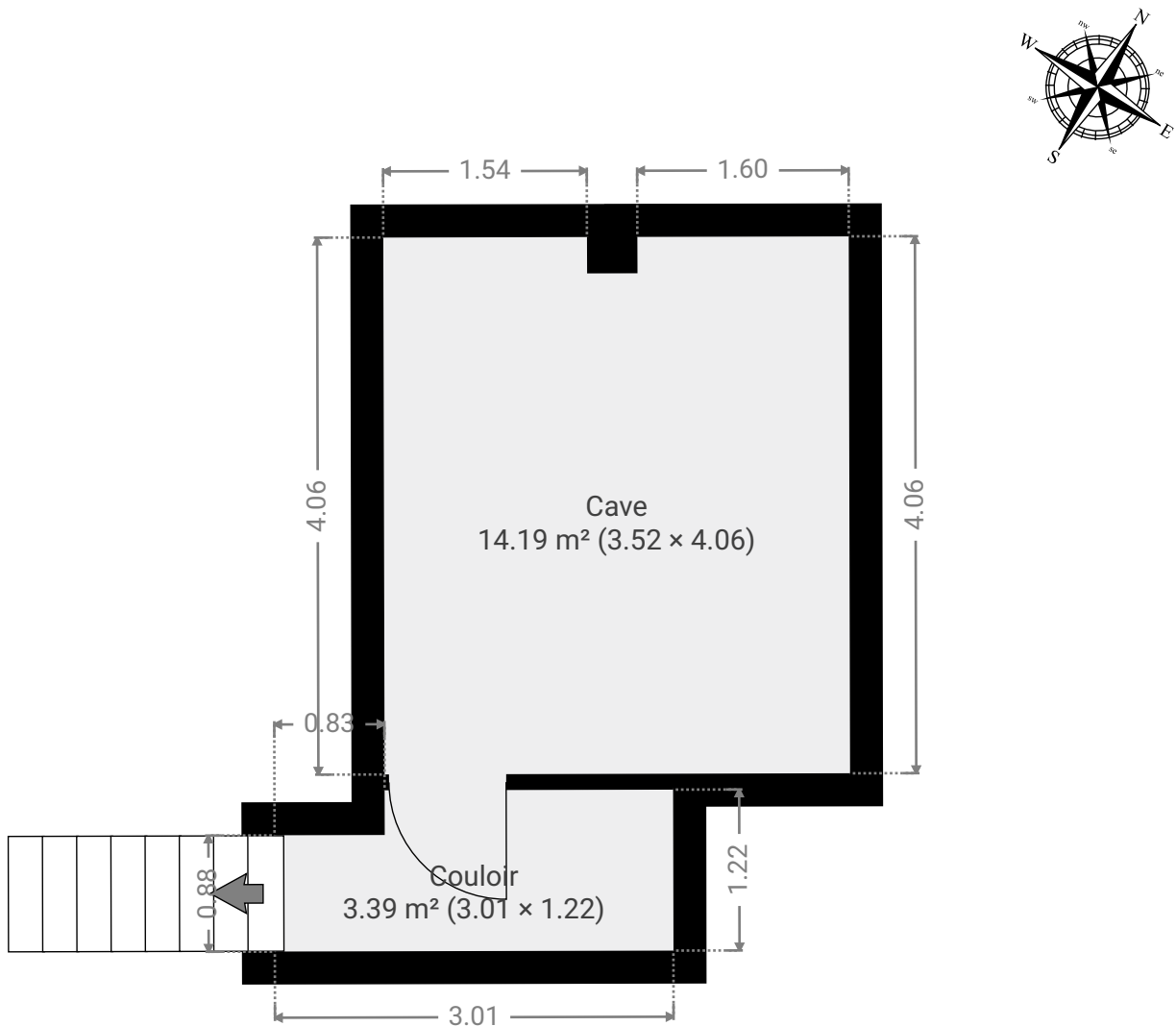

CETTE SUPERFICIE TOTALE CORRESPOND À L'ADDITION DES MESURES NETTES DE TOUTES LES PIÈCES, SANS COMPTER LES MURS, LES PASSAGES ENTRE LES PIÈCES ET LES GAINES TECHNIQUES

0.0 0.5 1.0 1.5 2.0 2.5m

1:55

BRUYÈRE 71

SURFACE TOTALE : 191.69 m² • SURFACE HABITABLE : 176.49 m² • ÉTAGES : 4 • PIÈCES : 18



▼ Cave Sous-sol

LARGEUR : 3.52 m • LONGUEUR : 4.06 m
SURFACE : 14.19 m² • PÉRIMÈTRE : 15.71 m

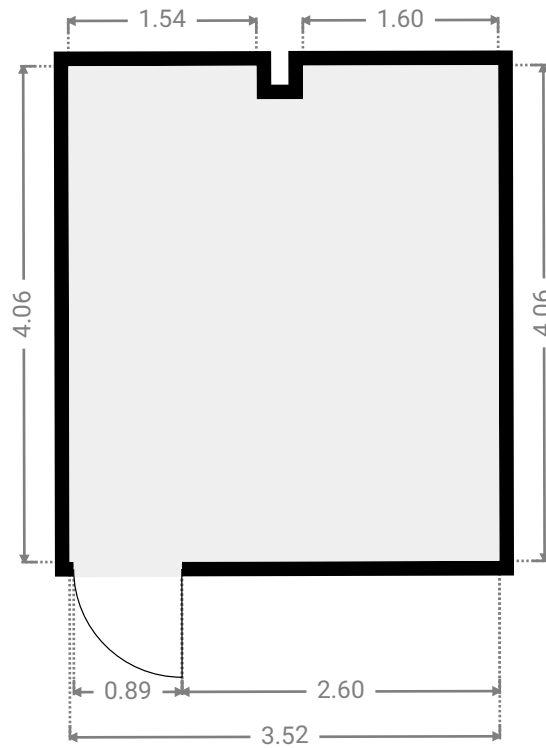
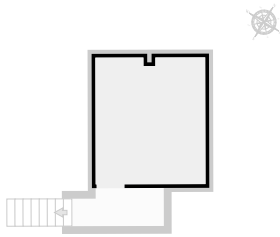

▼ Couloir Sous-sol

LARGEUR : 3.01 m • LONGUEUR : 1.22 m
SURFACE : 3.39 m² • PÉRIMÈTRE : 8.46 m

